

CARPLAY/ ANDROID AUTO UNIVERSAL ADAPTER

BEDIENUNGSANLEITUNG

Model Nr.	10CP11
System Ver.	2019-04-09
Manual Ver.	1.0
Datum	Mai 07, 2019

INHALT

Inhalt

EIGENSCHAFTEN	4
Integriertes 2 in 1 Modul. Unterstützt Apple Carplay und Android Auto.....	4
Unterstützt USB-HD Video (bis zu 1080P) und verlustfreie Musikwiedergabe (APE, WAV, FLAC, MP3, WMA, usw.)	4
CVBS und HDMI (480P/720P) Ausgang.....	4
Automatische Aktivierung von Apple Carplay und Android Auto, beim Anschließen eines Android/Apple Telefon.	4
Integriertes Bluetooth-Modul für Audioübertragungen bei Android Auto Anrufen	4
High performance audio output and support control sound volume, EQ setting Externe Knopfsteuerung für die Bedienung	4
Offer high quality microphone for phone talking & voice command Aufladen des Mobiltelefons	4
Softwareupdates per USB	4
SPEZIFIKATIONEN	5
Für jedes Auto/Monitor mit HDMI oder RCA-AV Eingang.	5
VERPACKUNGSKOMPONENTEN	6
ANSCHLUSSPLAN	7
Widerstand	7
USB für Musik & Video	7
Video in	7
Backup Camera in.....	7
Backup detect KEY1&KEY2	7
for SWC learning	7
HDMI out.....	7
Video out AudioLout Audio Rout	7
Connect Mobiltelefon.....	7
Connect Mikrofon	7
Connect Knopfkontroller	7
B+ ACC GND	7
Analog RGB (VGA) out	7
(Bei diesem Model NICHT verfügbar)	7
HAUPTMENÜ UI	8

APPLE CARPLAY	9
Schließen Sie Ihr Iphone mit dem USB Kabel an und wählen Sie Carplay	9
HINWEIS! Bluetooth Verbindung vom Iphone trennen vor der Carplay Nutzung.	9
ANDROID AUTO	10
Schließen Sie Ihr Android Telefon mit dem USB Kabel an und wählen Sie Android Auto Aus.	10
HINWEIS! Stellen Sie vor der Verwendung von Android Auto sicher, dass Ihr Smartphone eine Verbindung zum Bluetooth Adapter herstellt, um Anrufe zu übermitteln.	10
BLUETOOTH VERBINDUNG	11
HINWEIS! Die Bluetooth Verbindung wurde für die automatische Audioanrufübertragung von Android entwickelt. Es ist nicht erforderlich BT zu verbinden, wenn Sie Carplay auf dem Iphone verwenden.	11
USB SPEICHER MUSIK & VIDEO	12
EINSTELLUNGEN.....	13
START CARPLAY/ANDROID AUTO AUTOMATICALLY.....	13
TOUCH KALIBRIERUNG.....	13
SOUNDS EINSTELLUNGEN	14
DISPLAY EINSTELLUNGEN	15
SPRACHEINSTELLUNGEN	15
HINTERGRUNDEINSTELLUNGEN	15

EIGENSCHAFTEN

Integriertes 2 in 1 Modul. Unterstützt Apple Carplay und Android Auto.

Unterstützt USB-HD Video (bis zu 1080P) und verlustfreie Musikwiedergabe (APE, WAV, FLAC, MP3, WMA, usw.)

CVBS und HDMI (480P/720P) Ausgang

Automatische Aktivierung von Apple Carplay und Android Auto, beim Anschließen eines Android/Apple Telefon.

Integriertes Bluetooth-Modul für Audioübertragungen bei Android Auto Anrufen

Externe Knopfsteuerung für die Bedienung

Aufladen des Mobiltelefons

Softwareupdates per USB

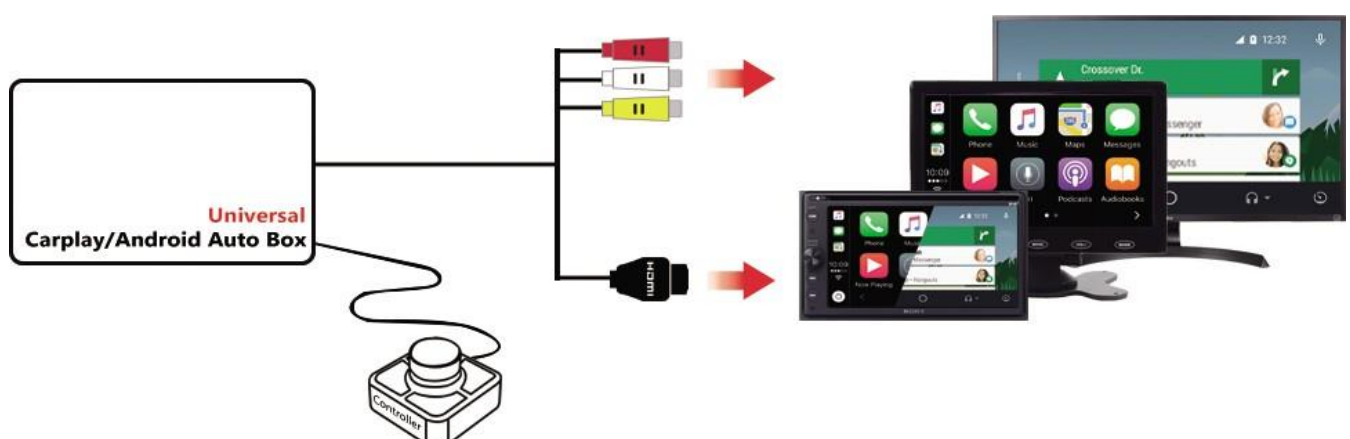

SPEZIFIKATIONEN

Eingänge	RCA*2 (1 Rückfahrkamera und 1 external video in) 3.5mm AUX*1 (mikrofone) USB*2
Ausgänge	RCA*3 (CVBS & audio L/R outputs) HDMI*1
Auflösung	CVBS: 720*480, NTSC HDMI: 800*480 (default), 1280*720 (optional, upgrade via software)
Spannung	9-16V
Energieverbrauch	5W
Betriebstemperatur	-20°C~75°C
Maße	110*75*30 mm
Gewicht	170g



Für jedes Auto/Monitor mit HDMI oder RCA-AV Eingang.

VERPACKUNGSKOMPONENTEN



Hauptgerät



Power Kabel



Touch/Video Kabel



Knopfkontroller



Mikrofon

ANSCHLUSSPLAN

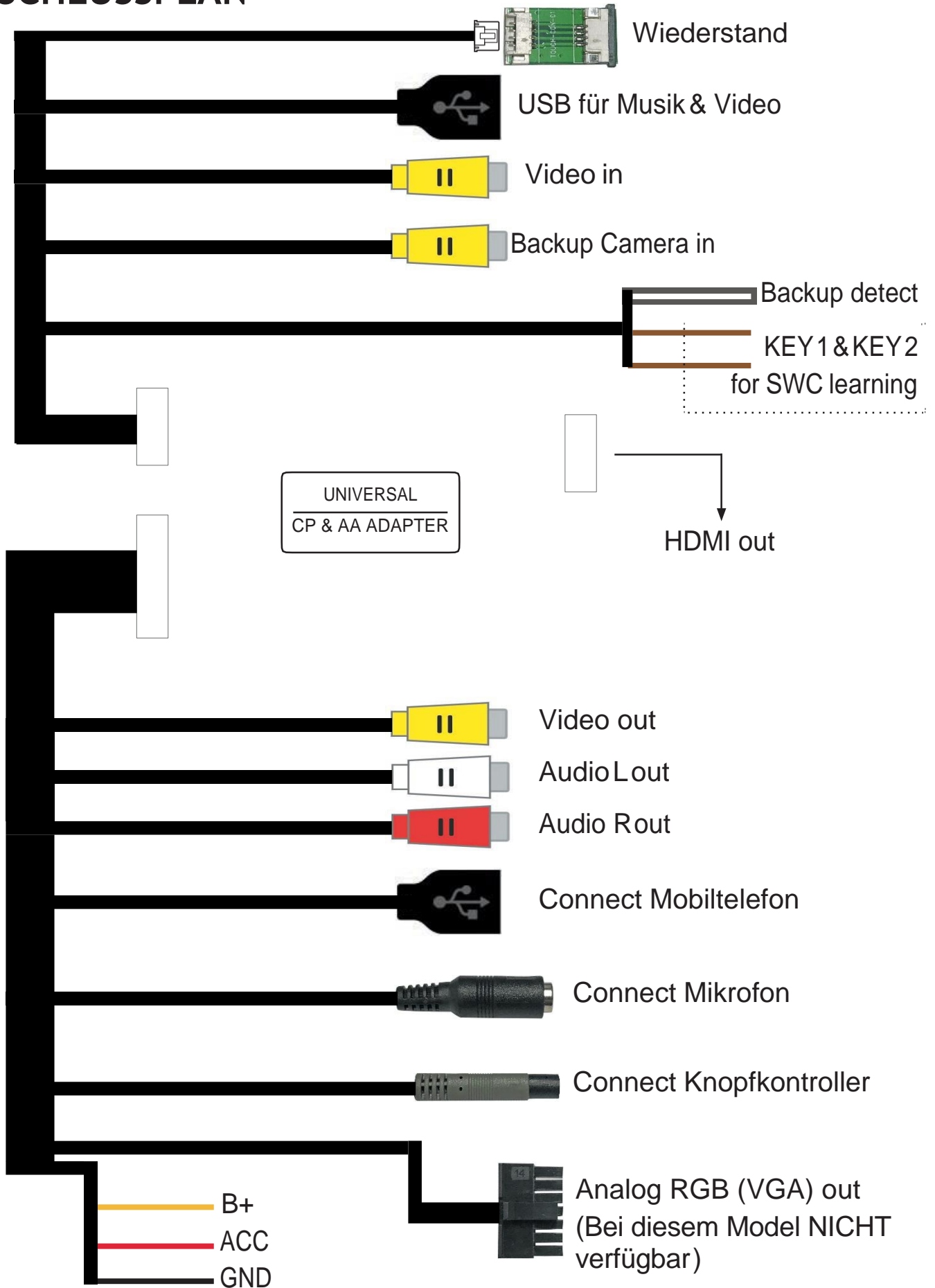

HAUPTMENÜ UI

Statusbar

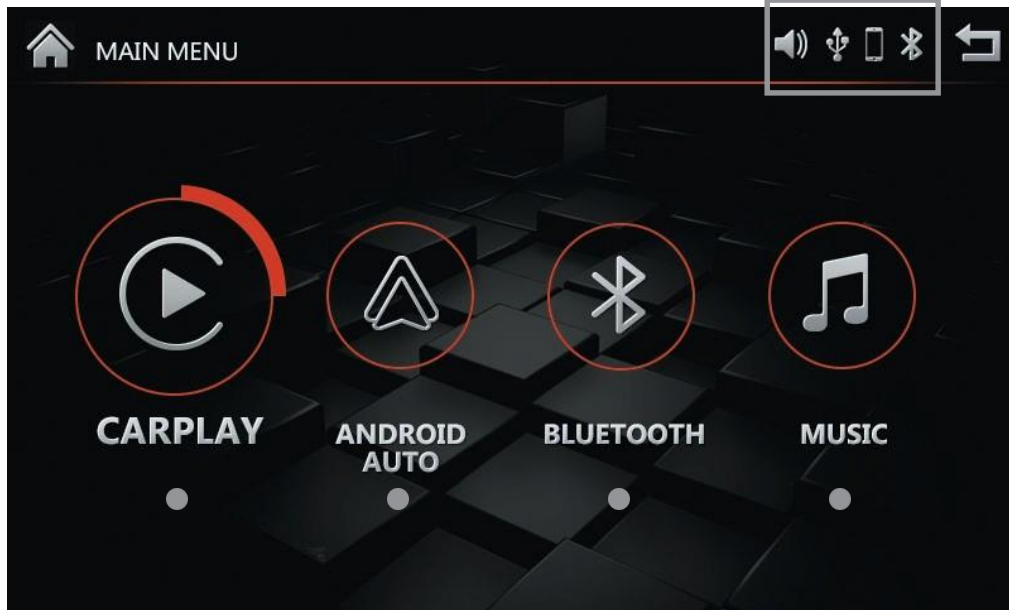

Apple CarPlay

Android Auto

Bluetooth*

USB Speicher Musik

* Bluetooth für automatische Audiobereitstellung bei Android

Home

Zurück

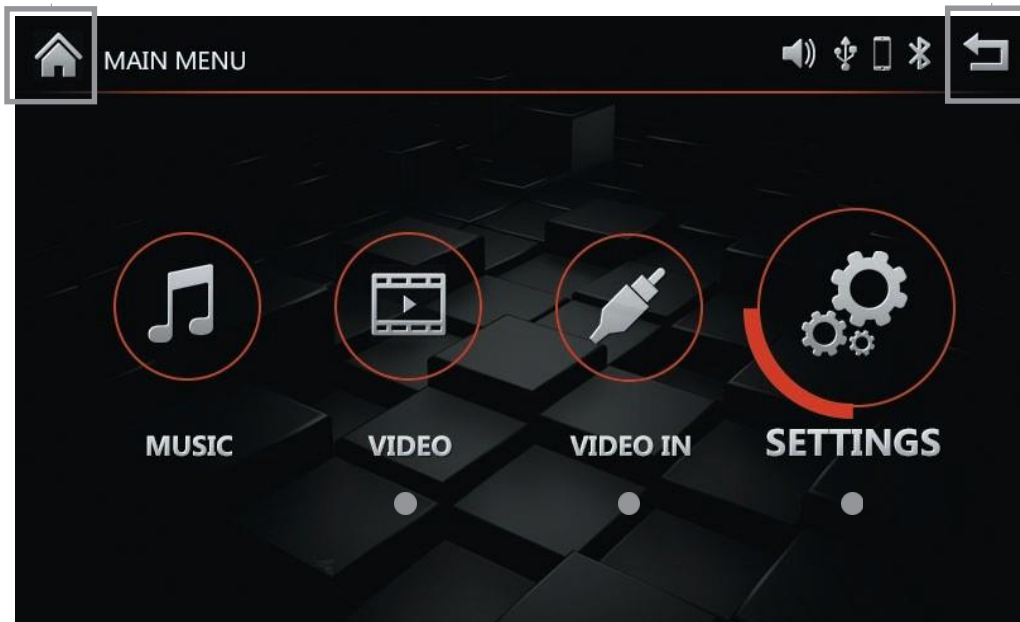

USB Speicher Video

Zusätzlich Video in

Einstellungen

APPLE CARPLAY

Schließen Sie Ihr Iphone mit dem USB Kabel an und wählen Sie Carplay

HINWEIS! Bluetooth Verbindung vom Iphone trennen vor der Carplay Nutzung.

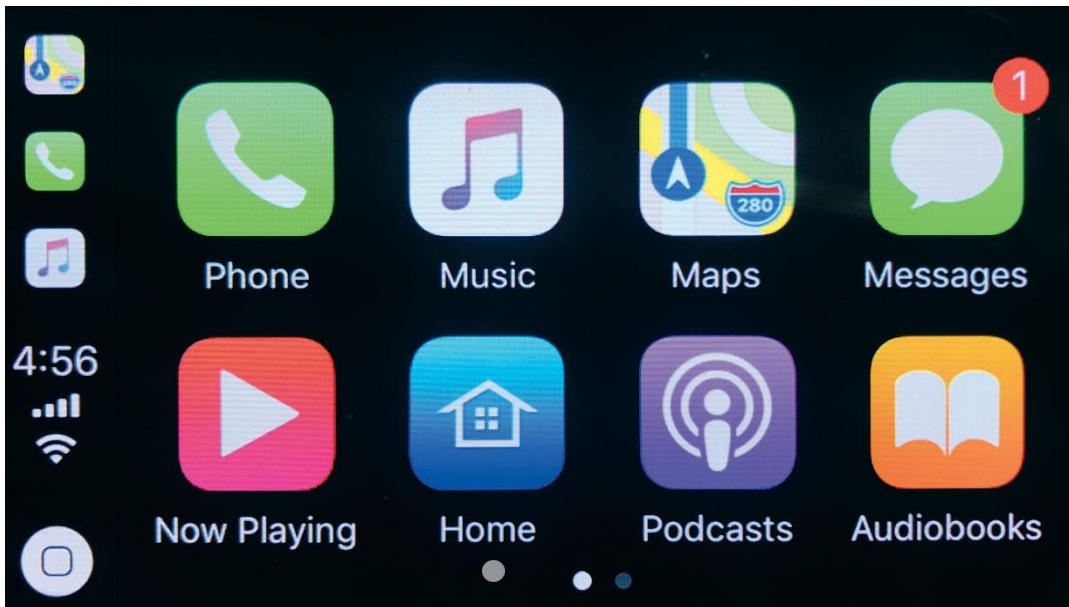

Zurück zum Hauptmenü

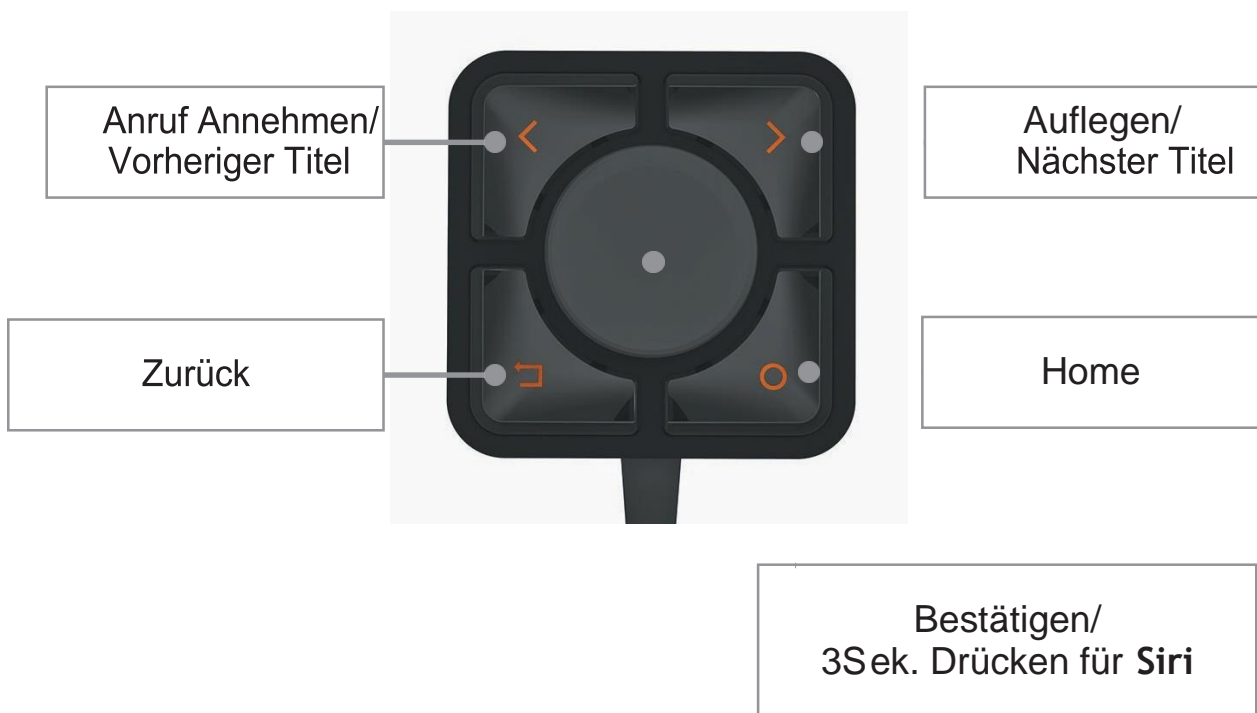

ANDROID AUTO

Schließen Sie Ihr Android Telefon mit dem USB Kabel an und wählen Sie Android Auto Aus.

HINWEIS! Stellen Sie vor der Verwendung von Android Auto sicher, dass Ihr Smartphone eine Verbindung zum Bluetooth Adapter herstellt, um Anrufe zu übermitteln.

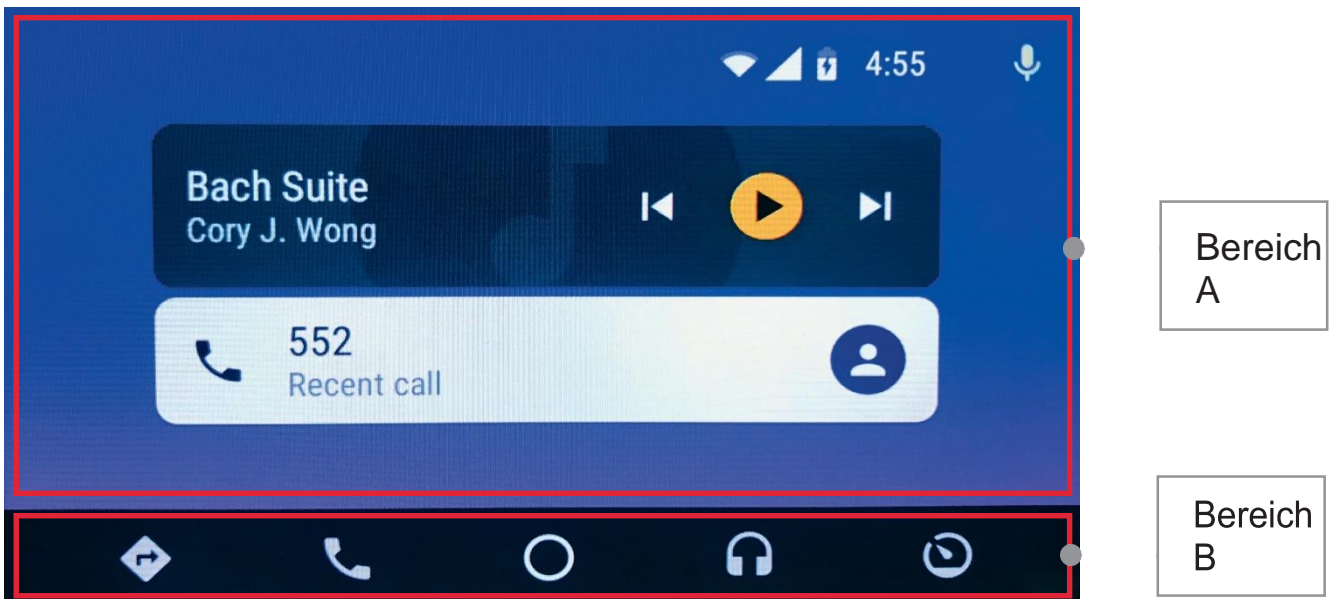

- Menüzer betätigen für Bereich A
 - PopupMenü oben links
- Anruf annehmen

Menüzeiger betätigen für Bereich B/Zurück

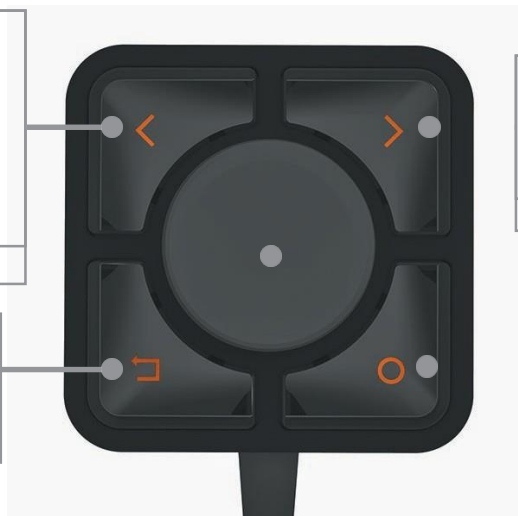

- Aktivieren **Google Assistant**
- **Auflegen**

Home

Bestätigen/
3Sek. Drücken für **Google Assistant**

BLUETOOTH VERBINDUNG

Geräte Name: Car Audio_ xxxx

Passwort: 0000

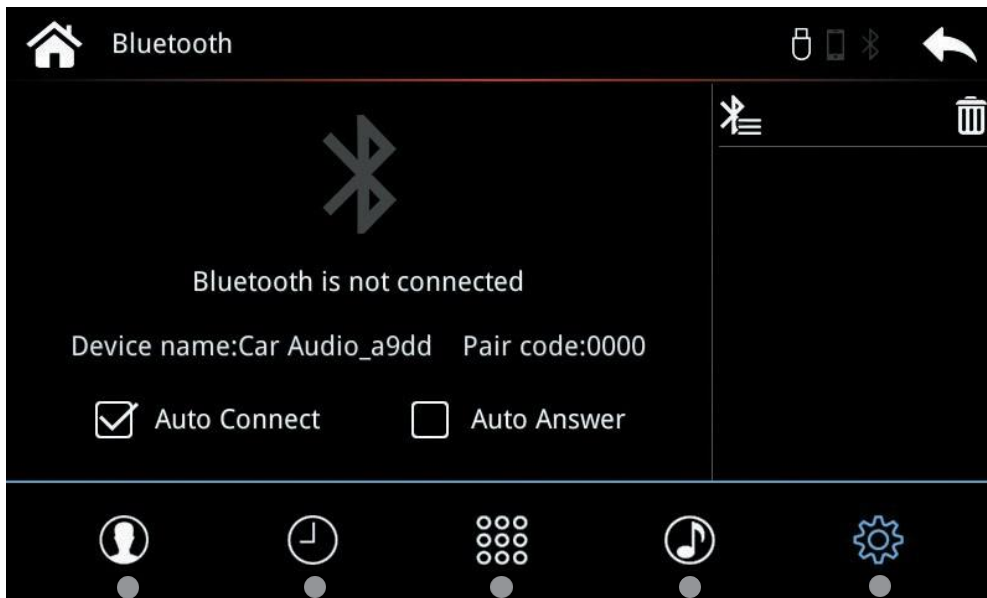

AutoConnect wählen:
Mobiletelefon verbindet
Bluetooth automatisch nach
dem Starten des Adapters

AutoAntwort wählen:
Anrufe werden automatisch
angenommen

Kontakte

Recents

Tasten

Musik

BT
Einstellung

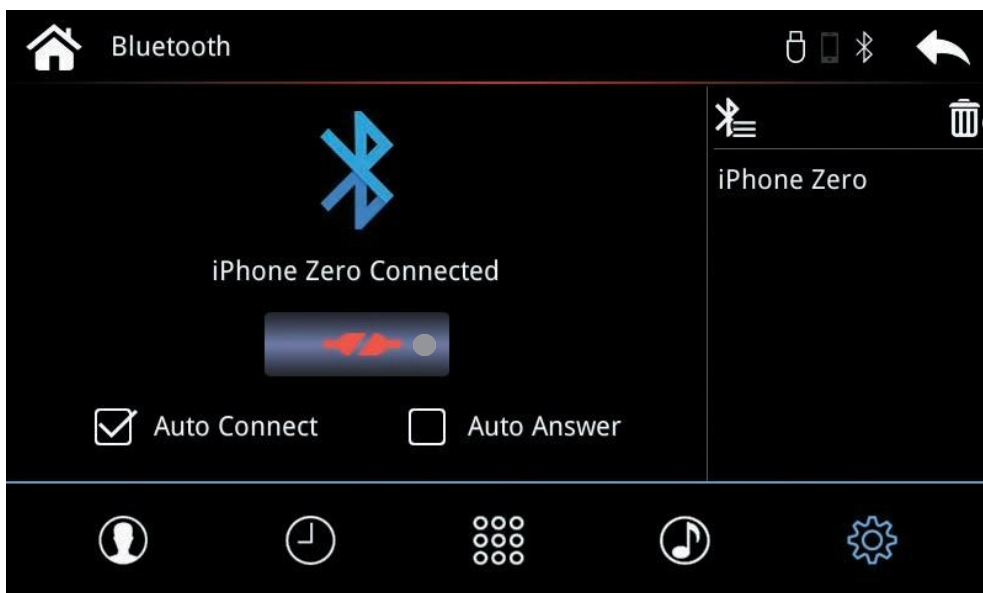

Gekoppeltes Gerät
löschen

Bluetooth trennen

HINWEIS! Die Bluetooth Verbindung wurde für die automatische Audioanrufübertragung von Android entwickelt. Es ist nicht erforderlich BT zu verbinden, wenn Sie Carplay auf dem Iphone verwenden.

USB SPEICHER MUSIK & VIDEO

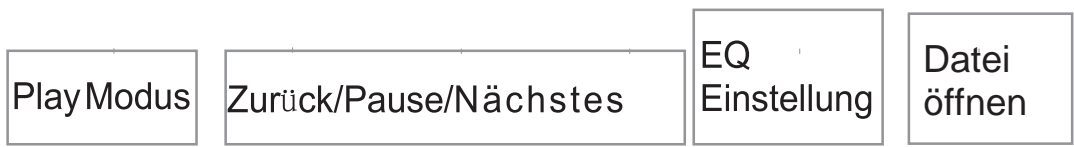
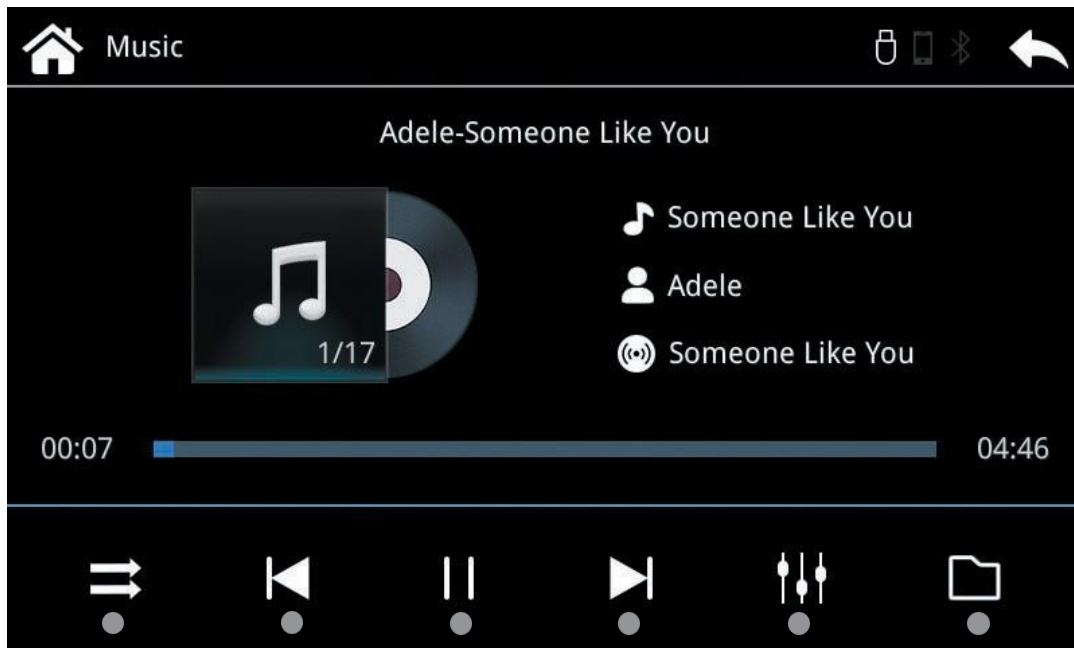

EINSTELLUNGEN

● START CARPLAY/ANDROID AUTO AUTOMATICALLY

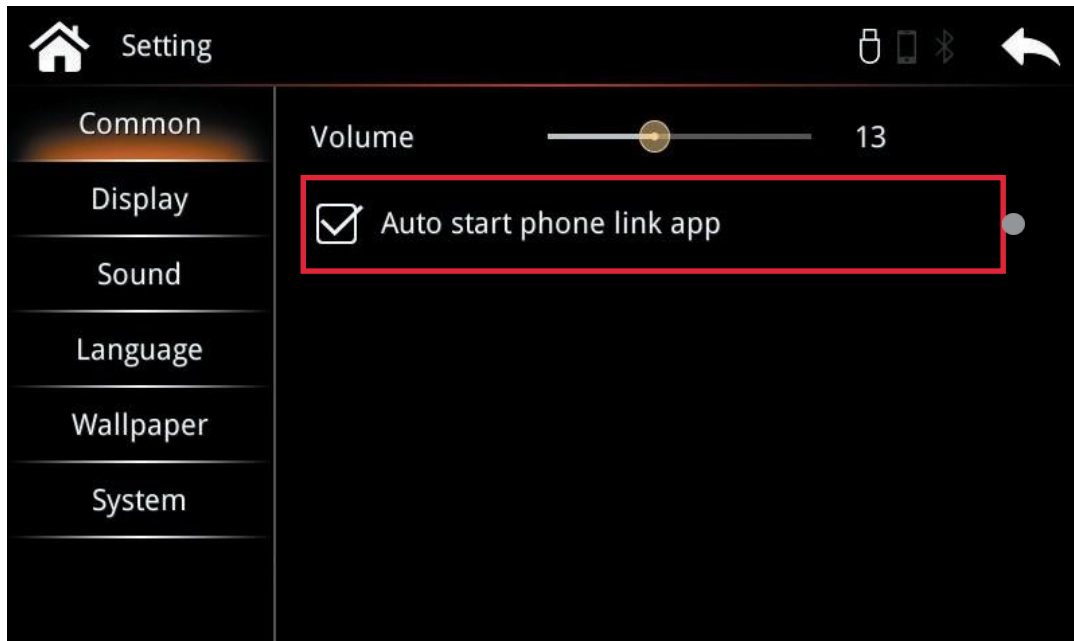

Wählen Sie im Hauptmenü **"Einstellungen"** und aktivieren Sie **"Telefonverbindungsapp automatisch starten"**. Nach dem Anschließen Ihres Iphone oder Android Smartphone wird automatisch Carplay oder Android Auto gestartet.

● TOUCH KALIBRIERUNG

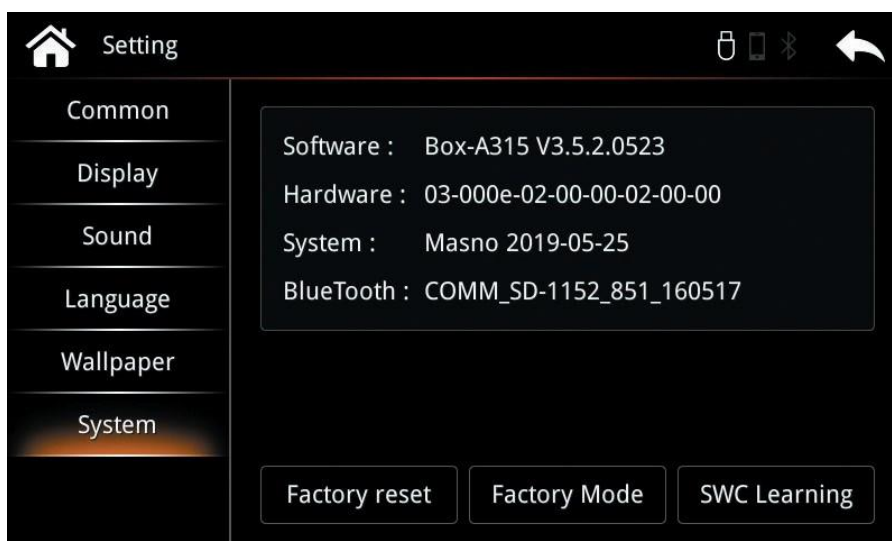

1. Wähle **"Einstellungen"**
Im Hauptmenü--
"System"
-- **"Werkzeugeinstellungen"**

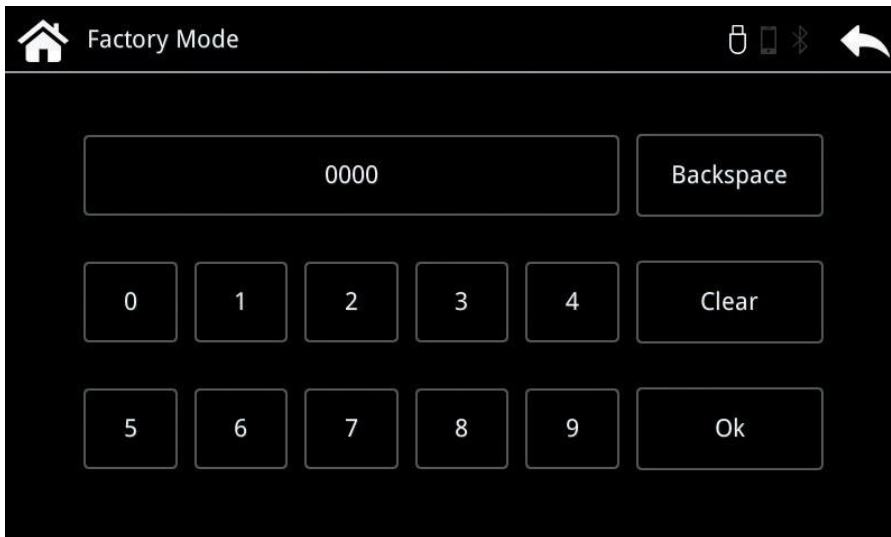

2. Tippe "0000"
und drücke "OK"

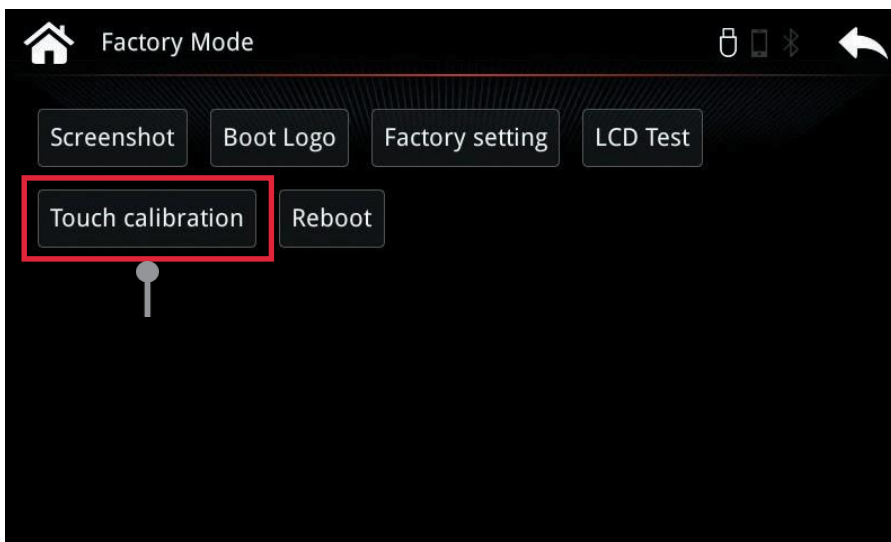

3. Wähle "Touch
calibration" und folge
den Anweisungen

● SOUNDS EINSTELLUNGEN

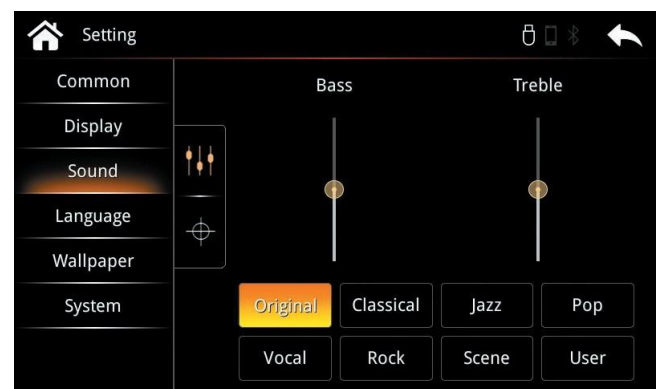
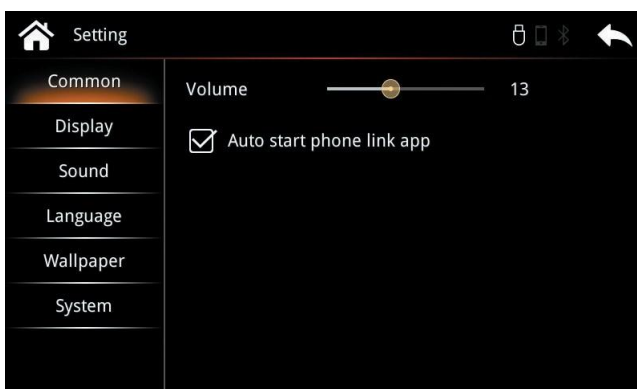

● DISPLAY EINSTELLUNGEN

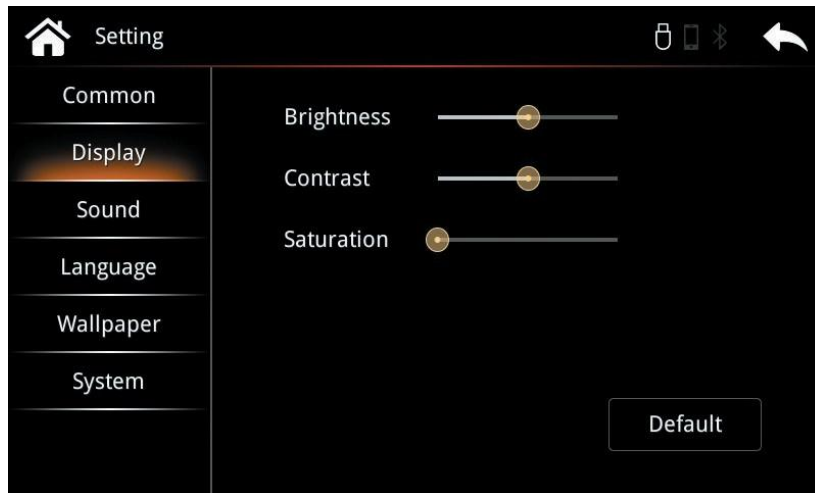

● SPRACHEINSTELLUNGEN



● HINTERGRUNDEINSTELLUNGEN

